



**3**  
YEAR

SATISFACTION  
GUARANTEE

models  
**PIVOT 6-JP**

## WHOLE ROOM CIRCULATOR OWNER'S GUIDE

サーキュレーター取扱説明書

## READ AND SAVE THESE INSTRUCTIONS

本書をよくお読みのうえ、正しくお使い  
ください。また、本書は大切に保管して  
ください。

vornado.jp

We expect this  
product to be  
perfect.

If it is not, we  
will make it  
right.

vornado.jp  
0120-390-747  
info@vornado.jp

## CONTENTS

Important Instructions .....	4
Features .....	8
How to Use .....	9
Cleaning .....	10
Troubleshooting .....	12
Warranty.....	13

日本語 p. 14

# READ ALL INSTRUCTIONS BEFORE USING.

## IMPORTANT INSTRUCTIONS

This owner's guide and any additional inserts are considered part of the product. They contain important information about safety, use, and disposal. Before using the product, please familiarize yourself with all operating and safety instructions. Please keep all documents for future reference and pass these documents on, together with the product, to any future owner. Please refer to [vornado.jp](http://vornado.jp) for the most current version of our owner's guide.

**The following Warning messages are throughout this owners guide:**

### DANGER

**Indicates a hazard with a HIGH level of risk which, if not avoided, will result in death or serious injury. Please pay special attention to any instructions given to avoid this threateningly dangerous risk.**



### WARNING

**Indicates a hazard with a MEDIUM level of risk which, if not avoided, could result in death, serious injury, minor or moderate injury or potential property damage.**

### IMPORTANT INSTRUCTIONS

Indicates additional information that will assist in the care of handling of the device.

The following symbols indicate precautions that must be followed:

-  Indicates actions that **must not** be done.
-  Indicates actions that **must** be done.





**INTENDED USE:** This product is intended to circulate the air in indoor living spaces only. This product is not intended for commercial or industrial uses.

The manufacturer assumes no responsibility for damage caused by failure to follow these instructions or improper product use. Any such actions will invalidate the product warranty.

**WARNING** – When using electrical appliances, basic precautions should always be followed to reduce the risk of fire, electric shock and injury to persons, including the following:







### WARNING

#### **Risk to Children and Other at Risk Groups of People.**

-  This appliance can be used by children aged from 12 years and above. This appliance is not intended for use by persons (including children) with reduced physical, sensory or mental capabilities, or lack of experience and knowledge, unless they have been given supervision or instruction concerning use of the appliance by a person responsible for their safety. Children should be supervised to ensure that they do not play with the appliance.
-  Children shall not play with the appliance.
-  Cleaning and user maintenance shall not be made by children without supervision.
-  This product and its packaging material are not toys and should be kept out of reach of children.

### WARNING

**Risk from Unintended Use and Handling. Please take care to follow these guidelines to avoid risks to people or property.**

-  **Do Not** use this product outdoors or directly exposed to weather.
-  **Do Not** use this device if condensation is present. If the product is brought in from the cold to a warm area (e. g., during transport), condensation can occur within the unit. Let the device reach room temperature, before using it.
-  **Do Not** use this product on wet surfaces. Do not use this product in a bathtub, shower or locate product where it may fall into a bathtub, laundry, swimming pool or other water container.
-  **Do Not** immerse this product in water or allow water to drip into the motor housing.
-  **Do Not** use near furnaces, fireplaces, stoves or other high-temperature heat sources.
-  **Do Not** position this product too close to draperies or other loose fabrics as they may be drawn into the product, cutting off airflow and damaging the motor.
-  **Do Not** carry this product by the cord, or use the

cord as a handle as it can damage internal wiring. Do not unplug product by pulling on cord or place the cord under strain. To unplug, grasp the plug, not the power cord.

- ⊘ **Do Not** run cord under carpeting. Do not cover cord with throw rugs, runners, or similar coverings.
- ⊘ **Do Not** route cord under furniture or appliances. Arrange cord away from traffic area and where it will not be tripped over. To avoid a tripping hazard, safely coil/store the power cord.
- ⊘ **Do Not** tamper with or modify this product in any way.
- ⊘ **Do Not** allow the power cord to come in contact with water or wet locations.
- ⊘ **Do Not** place power cord near heat sources, such as heaters or radiators.

### **Directions to reduce the risk of fire, electrical shock, and injury:**

⚠ **ELECTRICAL CONNECTION:** Only a proper 100V~50/60Hz AC outlet may be used to connect to public power supply.

## **⚠ DANGER**

### **Risk from Electrical Shock. Contact with wires or components that are under voltage could be potentially fatal!**

- ⊘ **Do Not** touch the product with wet or damp hands.
- ⊘ **Do Not** operate any product with a damaged cord or plug or after the product malfunctions, has been dropped or damaged in any manner. Discard product, or return to NF Imports for examination and/or repair in order to avoid a hazard.
- ⚠ If the supply cord is damaged, it must be replaced by NF Imports in order to avoid a hazard.
- ⊘ **Do Not** stretch the power cord or put the cord under strain.
- ⚠ Disconnect the fan from main power supply before removing the guard.
- ⊘ **Do Not** insert or allow foreign objects to enter any input or output opening as they may cause risk of electric shock or fire, or damage the product.
- ⚠ Turn off all controls before unplugging. Unplug from wall outlet if not in use for extended periods of time.
- ⊘ **Do Not** open appliance housing while product is

plugged in. Due to the risk of electrical shock, all servicing requests should be made with NF Imports. Only original replacement parts may be used.

- ⚠ For safety reasons, always unplug the unit in the event of a thunderstorm.

## **⚠ WARNING**

### **Risk from Improper Installation: Follow all instructions to avoid personal injury and property damage.**

- ⚠ Ensure that wall power outlet is easily accessible so unit can be disconnected during an emergency.
- ⊘ To reduce the risk of fire or electrical shock, do not use this product with any external (solid state) speed control device.
- ⊘ To reduce the risk of fire or electric shock and injury to persons, do not use in a window.

## **SAVE THESE INSTRUCTIONS**

# FEATURES



Save energy by maximizing the performance of heating and cooling systems. When you use a Vornado Circulator, you will not have to set your summertime thermostat as low or your wintertime thermostat as high.

## FINGER FRIENDLY DESIGN

Resists curious fingers.

## PIVOT

Direct the airflow where you want it.

## AIR INLETS

Signature inlets and powerful motor to move more air.

## MULTIPLE SPEEDS

Speed setting for every comfort level.



## REMOVABLE GRILLE



For easy cleaning.

**WARNING:** Choking Hazard. Keep small parts like silicone feet away from children and pets.

## SILICONE FEET

Non-marking feet added for stability.

# HOW TO USE

1. Touch  to power on.
2. Select desired speed by pressing : High, Med High, Medium, Low
3. Touch  to power off.

POWER ON/OFF 

FAN SPEED 



# CLEANING

## GRILLE REMOVAL *Screwdriver required.*

**⚠ WARNING:** To reduce the risk of electric shock or injury, unplug the circulator before removing the grille.

1. Remove the 3 screws located in between the ribs of the inlet grille at roughly 2, 5 and 9 o'clock positions. Screw locations are also indicated with an arrow (→) on the circulator. Do not remove the 5 screws marked "X".

2. Dust or wash Front Grille with a mild dishwashing soap. Do not place grille in the dishwasher. The excessive heat can distort the plastic.

3. To reattach - position the Front Grille so the Vornado logo in the center of the Front Grille is straight. Replace all the screws.

**Tip** Use the brush attachment on your household vacuum cleaner to vacuum any accumulated dust off the Front Grille and Air Inlets.



**Note:** Do not remove the screws marked **X**.

# CLEANING

## BLADE REMOVAL *Pliers required.*

**⚠ WARNING:** To reduce the risk of electric shock or injury, disconnect power to the circulator before removing the blades.

1. First, remove the nut from the shaft by turning the nut **clockwise** using pliers to loosen and then remove the washer. Pull the blade straight out from the shaft.

2. Wipe the Blade with a damp cloth. If your circulator is used in a greasy environment, such as a kitchen, mild soap or a common household cleaner may be necessary. Do not use solvents. Do not place blade in the dishwasher. The excessive heat can distort the plastic.

3. To reattach - be certain the flat side of the shaft aligns directly with the corresponding flat side on the blade's socket. Push the blade all the way on the shaft until it bottoms out. **Do not use a hammer as this could result in bearing damage.** Reinstall washer and nut.

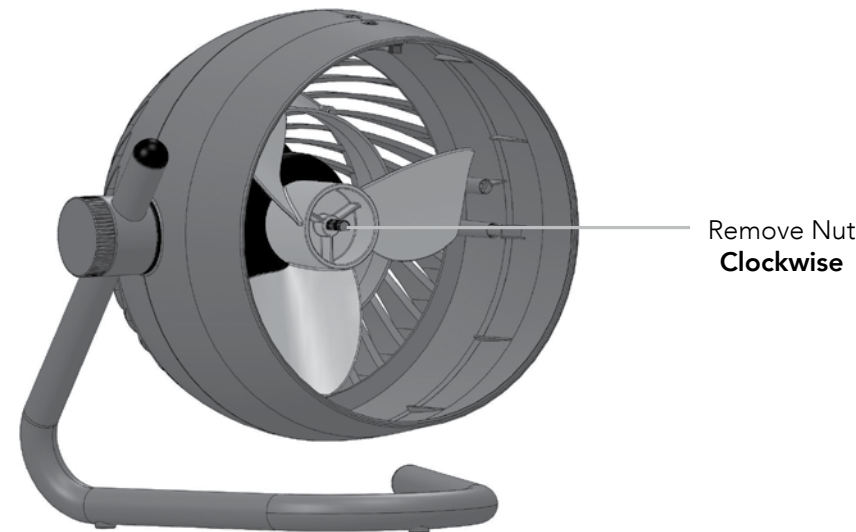

# TROUBLESHOOTING

## PROBLEM

## POSSIBLE CAUSE AND SOLUTION

The unit fails to power on.

- Unit is not plugged in. Plug Power Cord into electrical outlet.
- Ensure unit fan speed setting is selected.
- Unit is damaged or in need of repair. Cease usage and unplug. Contact Consumer Service for assistance.
- The outlet is worn or damaged. Try another outlet or contact a qualified electrician.

Airflow is weak or slow.

- Unit set to a low speed setting. Adjust to a higher speed setting.
- Airflow is blocked. Remove obstruction.
- Adjust direction of airflow towards the user.



# WARRANTY

We expect this product to be perfect. If you're not satisfied with this product, let us know.

### Warranty Terms and Conditions:

Please contact the retailer where purchased or contact the authorized importer before returning the product for a warranty claim. The product warranty will be honored on models that are being used in the country intended. See the silver rating label on the product to confirm the safety testing marks which identify the specific country of intended use. Please provide a copy of your receipt with the defective product when returning to the authorized location. Repairs performed after the warranty period, are subject to a charge.

The manufacturer assumes no responsibility for damage or injury caused by failure to follow these instructions, improper product

use or unauthorized product modification. Improper product use includes using an external device that alters or converts the voltage or frequency of electricity. Such use will invalidate the product warranty. The product will be considered modified if the rating label has been removed, thus making the warranty void.

Repair by an unauthorized service center or use of non-approved replacement parts is not recommended and any consequences will not be covered by support services or product warranties.

Shipping a Vornado product to a country not intended for use, will void all warranties.



Designed and engineered in Andover, KS

© 2023 Vornado Air LLC Andover, KS 67002 Specifications subject to change without notice. Vornado® is a trademark owned by Vornado Air LLC.

製品には万全を  
期しております。

万が一不具合  
がありましたら、  
下記へご連絡く  
ださい。

vornado.jp  
0120-390-747  
info@vornado.jp

## 目次

安全上のご注意 .....	16
特徴 .....	19
操作方法 .....	20
お手入れ方法 .....	21
故障かな? .....	23
製品保証 .....	24



# ご使用前に必ずすべてお読みください。

## 安全上のご注意

本取扱説明書およびその他添付書類は、本製品の付属品であり、安全上のご注意、ご使用方法、処分方法などの重要事項が記載されています。本製品を安全に正しくご使用いただくために、ご使用前に必ずお読みください。また、これらの書類は大切に保管し、所有者が変わる際には本製品に添付してお渡しください。取扱説明書の最新版については、vornado.jpをご確認ください。

本取扱説明書では次のような注意事項を記載しています。

### ⚠ 危険

この欄は誤った取扱いをした際に、死亡や重傷を負う危険性の高い項目を示しています。危険防止のためこれらの警告は必ずお守りください。

### ⚠ 警告

この欄は誤った取扱いをした際に、死亡や重傷、傷害または物的損害を負う危険性が中程度ある項目を示しています。

### ⚠ 注意

この欄は本製品の取扱いに関する追加の情報を示しています。

使用上お守りいただく内容を図記号で説明しています。

- Ⓞ してはいけない内容を示しています。
- ❶ しなければならない内容を示しています。

使用目的: 本製品は一般家庭、オフィスなど屋内用です。業務用ではありません。本取扱説明書に従わず、本製品を目的外の用途に使用された場合、または不当に製品を改造された場合に生じる損害または傷害について、メーカーは一切責任を負いません。またそのような場合、本製品に関する保証の適用外となります。

**警告-** 火災、感電、ケガなどを防止し、安全に正しくご使用いただくために、以下の注意事項を守ってください。

### ⚠ 警告

子どもや不慣れな方への危険性:

- ❶ 本製品の対象年齢は12歳以上です。安全にご使用いただくために、身体的、知覚的、精神的なハンディキャップのある方(子どもを含む)や不慣れな方がご使用になる場合は、責任を持てる方の指導または監督のもとお使

いください。

- Ⓞ お子様が本製品で遊ばないようにしてください。
- Ⓞ 本製品のお手入れは、お子様だけで行わないでください。必ず責任を持てる方が付き添ってください。
- Ⓞ 本製品および梱包材は玩具ではありません。お子様の手の届く場所に保管しないでください。

### ⚠ 警告

誤った取扱いをした場合に生じる危険性: 人的及び物的損害を負わないよう次の指示に従ってください。

- Ⓞ 屋外や天候の影響を直接受ける環境では使用しないでください。
- Ⓞ 結露が生じている場合には、本製品を使用しないでください。温度の低い環境から高い環境に移動させた場合(配送、運搬した場合)に本体内部に結露が生じることがありますので、本体が室温になってからご使用ください。
- Ⓞ 本製品を濡れた場所で使用しないでください。浴室、また浴槽・洗濯機・プールなどの水に落ちる可能性のある場所では使用しないでください。
- Ⓞ 本製品を水に浸けないでください。また、モーター部分に水が入らないように注意してください。
- Ⓞ ヒーター・ストーブなどの暖房器具やコンロの熱が本製品に当たる場所で使用しないでください。
- Ⓞ カーテンなどの布の近くで使用しないでください。本製

品に布が巻き込まれて空気の流れが妨げられ、モーターが破損する恐れがあります。

- Ⓞ 電源コードのみを持って本製品を移動させないでください。電源コードを引っ張ると芯線が破損する可能性があります。またプラグをコンセントから抜く際は、電源コードを持たず必ずプラグを持って抜いてください。
- Ⓞ 電源コードは、絨毯の下を這わせたりラグなどの敷物で覆ったりしないでください。
- Ⓞ 家具や家電機器など重いものを電源コードの上に載せないでください。電源コードにつまづくことがないように出入りの多い場所には設置しないでください。つまづかないように電源コードをまとめたり収納したりしてください。
- Ⓞ 本製品の分解、修理、改造は一切行わないでください。
- Ⓞ 電源コードを水や濡れた場所に触れさせないでください。
- Ⓞ 電源コードを暖房器具の熱が当たる場所に置かないでください。

**火災、感電、ケガの危険性を避けるため、以下の指示に従ってください。**

- ❶ **電源:** 必ず100V 50/60Hzのコンセントをご使用ください。

## ⚠ 危険

火災や感電の危険性：プラグをコンセントにつないでいる時に製品内部の銅線や部品を触ると、死亡する危険性があります！

- Ⓞ 濡れた手で本製品を触らないでください。
- Ⓞ 電源コードやプラグが破損した場合は、製品の使用を停止してください。製品が誤作動した場合、または落下や何らかの理由で破損した場合にも使用を停止してください。危険を避けるために、製品を廃棄するか、(株)エヌエフ貿易に点検および修理を依頼してください。
- ❗ 電源コードが破損している場合は、危険を避けるために(株)エヌエフ貿易に修理を依頼してください。
- Ⓞ 電源コードを引っ張ったり押さえたりしないでください。
- ❗ カバーを取り外す前に、必ず製品のプラグをコンセントから抜いてください。
- Ⓞ 本体の開口部に異物を入れしないでください。火災や感電、また故障の原因になります。
- ❗ 電源コードはスイッチを切ってから抜いてください。また長期間使用しない場合は、プラグをコンセントから抜いてください。
- Ⓞ プラグをコンセントに差し込んだまま、本体を開けないでください。感電の危険性があるため、修理はすべて(株)エヌエフ貿易に依頼してください。純正の交換部品のみ使用が可能です。

- ❗ 安全のため、雷雨時にはコンセントからプラグを抜いてください。

## ⚠ 警告

- 不適切な設置をした場合に生じる危険性：人的傷害および物的損害を避けるため、すべての指示に従ってください。
- ❗ 必ず、非常時にすぐに電源プラグを抜くことのできる位置にあるコンセントを使用してください。
  - Ⓞ 火災や感電の原因になりますので、後付けの速度調節器を使用しないでください。
  - Ⓞ 火災や感電、ケガの原因になりますので、本製品を窓にはめ込まないでください。

取扱説明書は大切に保管してください。

# 特徴



ボルネードのサーキュレーターはエアコンの効率を高め、省エネを実現します。室内の空気を循環させると、エアコンの温度を夏は高めに冬は低めに設定できます。

指の入りにくいデザイン  
安全性に配慮

回転軸  
必要な場所に空気の  
流れを誘導します

吸気口  
より多くの空気を動か  
すための独自の吸気口  
と強力なモーター

風量調節  
お好みの風量が選べます

取り外し可能なカバー  
お手入れが簡単

⚠ 警告：お子様やペットが、シリコン製の脚ゴム等の細かい部品を誤って飲み込まないようにご注意ください。

シリコン製の脚ゴム  
設置表面に跡が残らず安定  
性があります



# 操作方法

1. ①に触れてスイッチを入れます。
2. ②に触れて、好みの風量(ターボ、強、中、弱)を選択します。
3. ③に触れてスイッチを切ります。

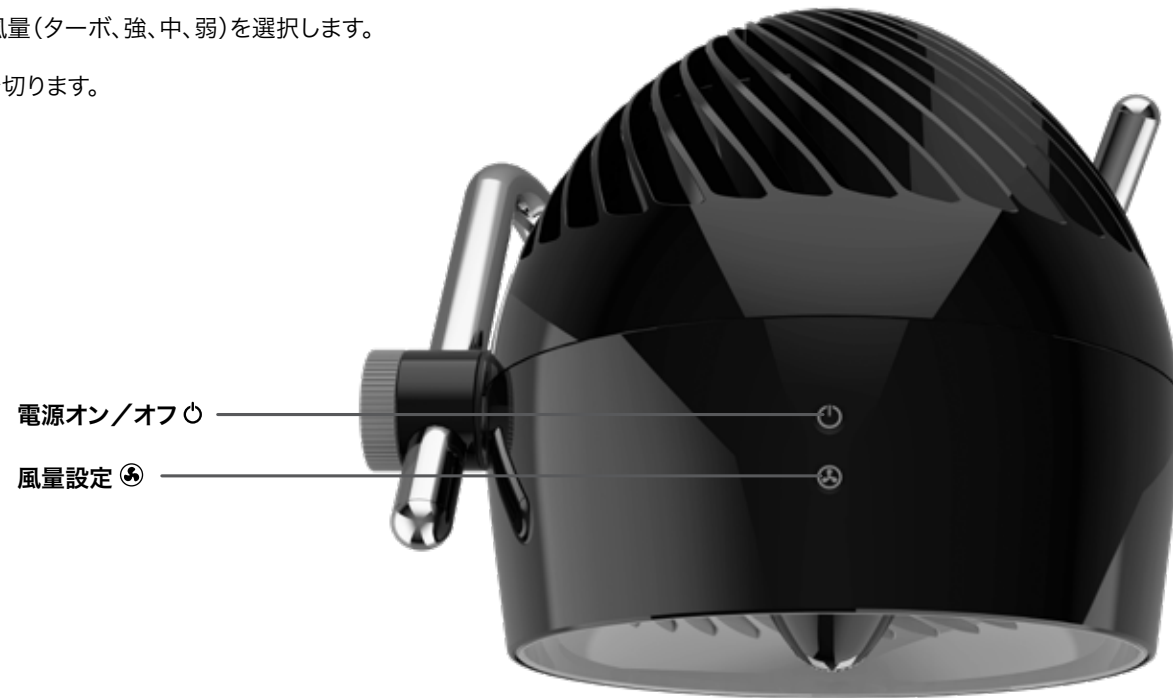

# お手入れ方法

カバーの取り外し方 プラスドライバーが必要です。 

**⚠ 警告:** 感電や負傷を防ぐため、カバーを取り外す前にサーキュレーターのスィッチを切り、プラグをコンセントから抜いてください。

1. 本体背面、吸気口の栈の間、2時、5時、9時の位置にある3本のネジをプラスドライバーで外し、カバーを取り外します。ネジの位置は、矢印(→)で示されています。X印の位置にある5本のネジは外さないでください。
2. カバーはほこりを落とすか、汚れを食器用洗剤で洗ってください。食洗機には入れないでください。高温によりプラスチックが変形する可能性があります。
3. カバーの取り付け方。カバー中央にあるVornadoのロゴが正しい向きになるよう、カバーを元の位置に戻し、すべてのネジを締めてください。

**Tip** 家庭用掃除機の付属ブラシを使用して、カバーと吸気口のほこりを吸い取ります。

**注意:** モーターには潤滑油の補給は不要です。注油はしないでください。

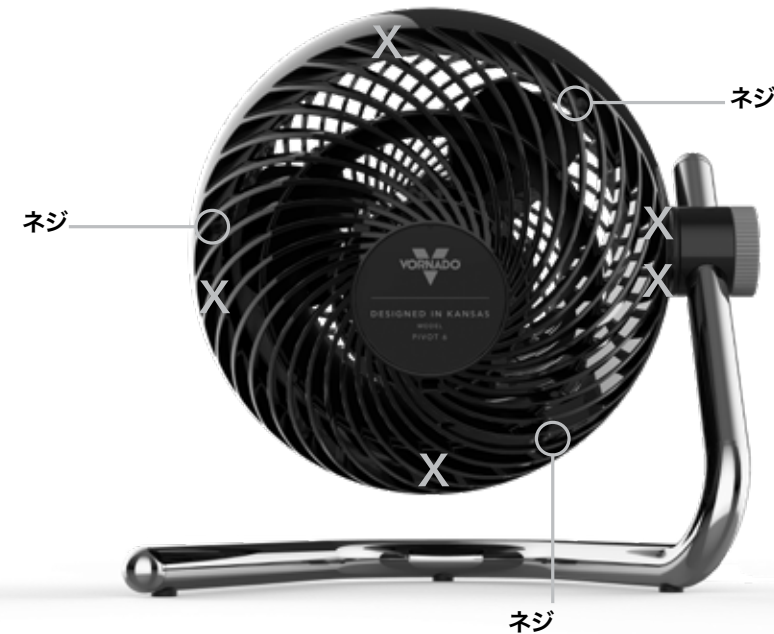

**注意:** Xの位置にあるネジは外さないでください。

# お手入れ方法

プロペラの取り外し方  ペンチが必要です。

**⚠ 警告:** 感電や負傷を防ぐため、カバーを取り外す前にサーキュレーターのスィッチを切り、プラグをコンセントから抜いてください。

1. まずペンチを使ってナットを時計回りに回して外し、ワッシャーも外します。次にプロペラを軸からまっすぐ引き抜いてください。
2. 湿らせた布でプロペラを拭きます。キッチンなど油分の多い環境で使用する場合は、中性洗剤または一般的な家庭用クリーナーをご使用ください。溶剤は使用しないでください。また、食洗機には入れないでください。高温によりプラスチックが変形する可能性があります。
3. プロペラを戻す際は、軸の平らな面がプロペラの軸受けの平らな面と接していることを確認し、プロペラを奥までしっかり押し込みます。ベアリングが損傷する可能性があるため、カナヅチを使用しないでください。最後にワッシャーとナットを取り付けます。



ナットを時計回りに回して取り外します。

# 故障かな？

## トラブル

## 考えられる原因と解決方法

電源が入らない

プラグが外れていませんか。プラグをコンセントに差し込んでください。

風量設定がオフになっていないことを確認してください。

製品が破損し修理を要する場合は、直ちに使用を中止し、(株)エヌエフ貿易までご連絡ください。

ブレードが落ちていないか確認してください。その他電気配線等の故障がないかを確認し、故障している場合には専門の業者に修理を依頼してください。

空気の流れが弱い、または遅い

サーキュレーターの風量設定が弱に設定されていませんか。風量設定を強めてください。

空気の流れが妨げられている場合は、障害となるものを取り除いてください。

空気の流れを感じられるように本体の向きを調節してください。





# 製品保証

製品には万全を期しておりますが、万が一不具合がありましたら以下の保証規約に基づき対応させていただきます。

## 保証規約

製品の修理をご希望の際には、必ず事前に販売業者あるいは代理店にお問い合わせください。

製品保証は、それぞれの国で販売されているモデルにのみ適用されます。製品の銘板にある安全法適合性検査マークを見て仕様対象国をご確認ください。修理を希望する際には、必ずご購入を証明できるレシート等を提出してください。保証期間終了後の修理につきましては有料となります。

本取扱説明書に記載のない使用または不当な修理や改造(変圧器の使用も含む)による故障や損傷については保証の適用外となり、メーカーは一切責任を負いません。故意に銘板を剥がしたとみられる場合にも、保証の適用外となります。

指定外の業者による修理や純正品以外の交換部品の使用は推奨しません。その結果により生じる不具合は、サポートサービスや製品保証の適用外となります。

本保証規約はその製品が販売されている国においてのみ有効です。

ボルネード・エアー日本総代理店  
(株)エヌエフ貿易  
〒176-0024  
東京都練馬区中村3-38-8  
TEL: 0120-390-747  
[www.vornado.jp](http://www.vornado.jp)



カンザス州アンドーバーにてデザインおよび設計

© 2023 Vornado Air LLC Andover, KS 67002 U.S. 仕様は予告なく変更される場合があります。Vornado®は、Vornado Air LLCが所有する商標です。



